

平成17年度 中国高等学校バスケットボール新人大会

H18年(2006年)2月10日(金)～12日(日) 岡山市総合文化体育館

男子の部

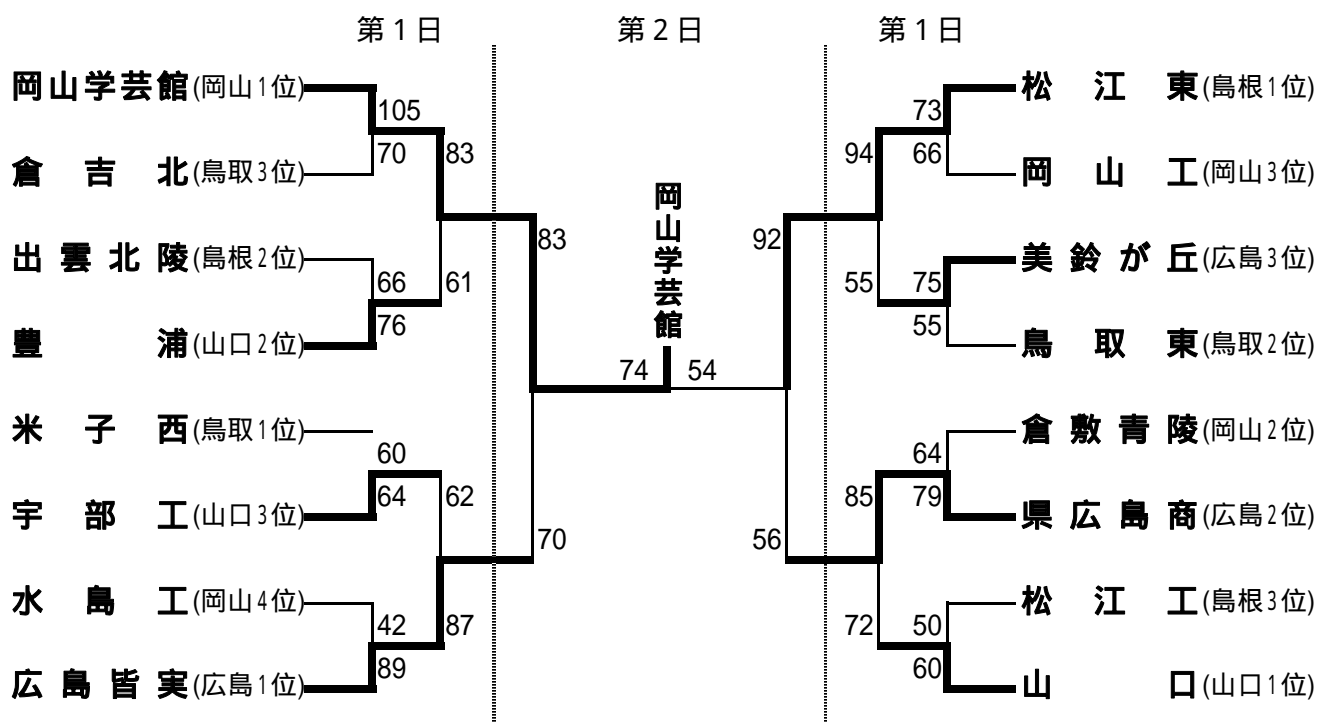

優勝 岡山学芸館(岡山) 準優勝 松江東(島根) 3位 広島皆実(広島)・県広島商(広島)

女子の部

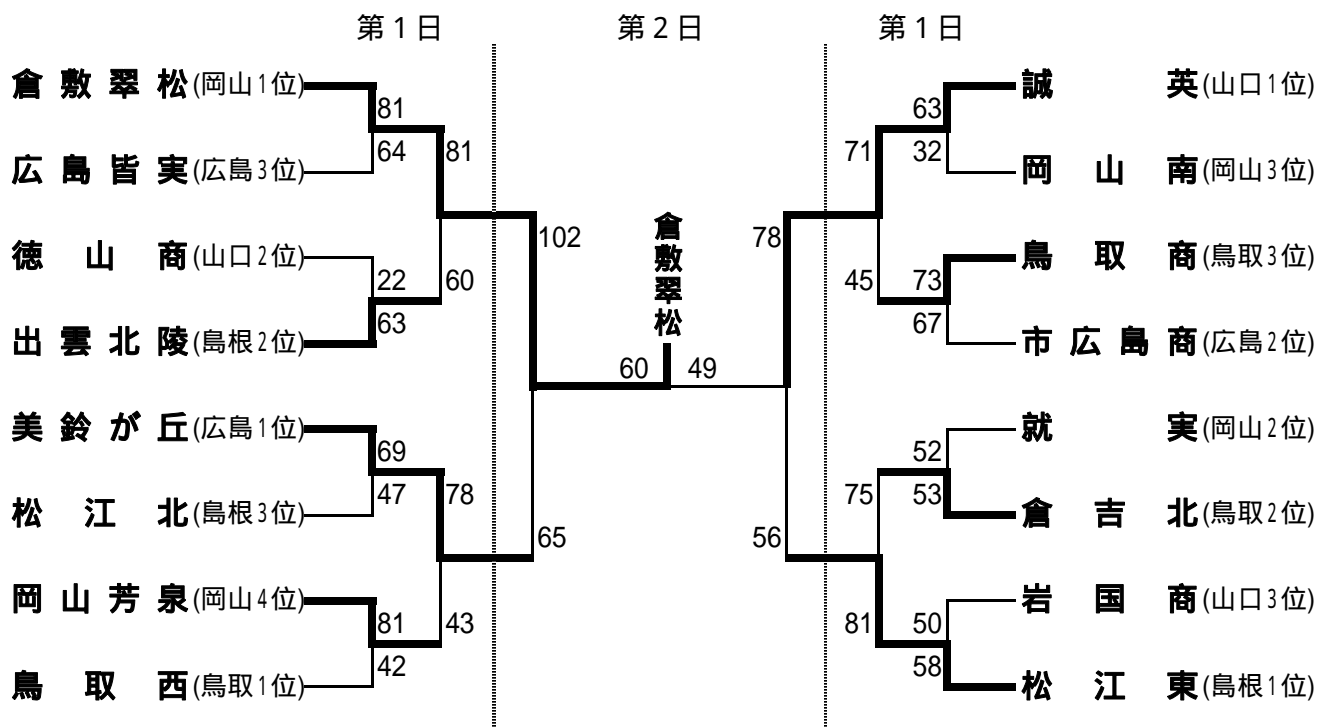

優勝 倉敷翠松(岡山) 準優勝 誠英(山口) 3位 美鈴が丘(広島)・松江東(島根)

平成17年度 中国高等学校バスケットボール新人大会 平成18年(2006年)2月10日(金)~12日(日) 岡山市総合文化体育館

男子1回戦

岡山学芸館 vs 倉吉北

1Q	2Q	3Q	4Q	TOTAL
26 - 18	30 - 20	26 - 15	23 - 17	105 - 70

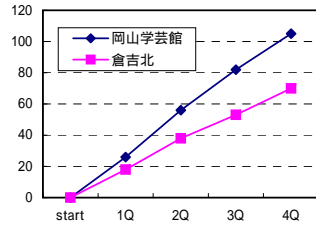

男子1回戦

米子西 vs 宇部工

1Q	2Q	3Q	4Q	TOTAL
10 - 18	17 - 14	19 - 11	14 - 21	60 - 64

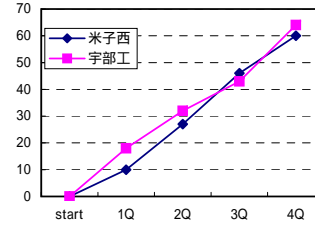

男子1回戦

松江東 vs 岡山工

1Q	2Q	3Q	4Q	TOTAL
17 - 14	19 - 11	22 - 16	15 - 25	73 - 66

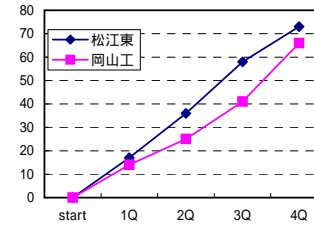

男子1回戦

倉敷青陵 vs 県広島商

1Q	2Q	3Q	4Q	TOTAL
16 - 17	9 - 22	14 - 23	25 - 17	64 - 79

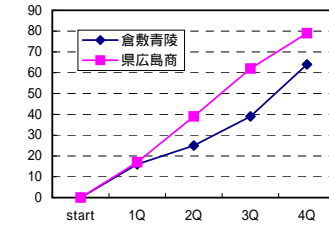

男子1回戦

出雲北陵 vs 豊浦

1Q	2Q	3Q	4Q	TOTAL
14 - 19	10 - 20	20 - 16	22 - 21	66 - 76

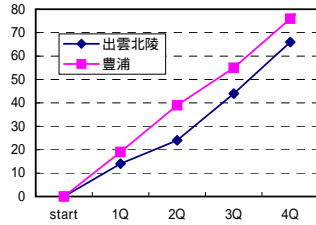

男子1回戦

水島工 vs 広島皆実

1Q	2Q	3Q	4Q	TOTAL
9 - 28	16 - 18	4 - 19	13 - 24	42 - 89

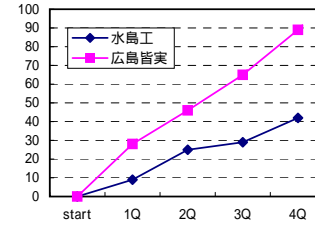

男子1回戦

美鈴が丘 vs 鳥取東

1Q	2Q	3Q	4Q	TOTAL
16 - 19	18 - 17	20 - 13	21 - 6	75 - 55

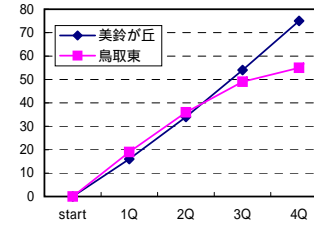

男子1回戦

松江工 vs 山口

1Q	2Q	3Q	4Q	TOTAL
12 - 16	11 - 10	14 - 14	13 - 20	50 - 60

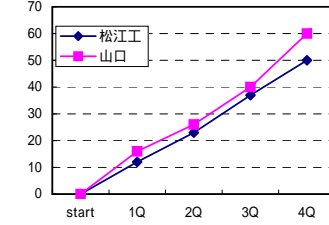

男子2回戦

岡山学芸館 vs 豊浦

1Q	2Q	3Q	4Q	TOTAL
20 - 15	12 - 18	23 - 15	28 - 13	83 - 61

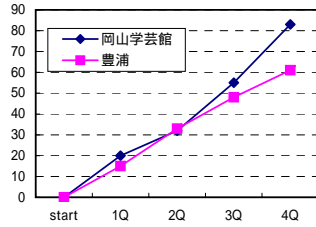

男子2回戦

松江東 vs 美鈴が丘

1Q	2Q	3Q	4Q	TOTAL
26 - 13	20 - 13	19 - 16	29 - 13	94 - 55

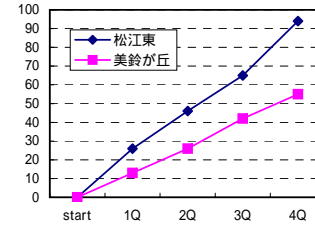

男子2回戦

宇部工 vs 広島皆実

1Q	2Q	3Q	4Q	TOTAL
20 - 23	12 - 23	15 - 24	15 - 17	62 - 87

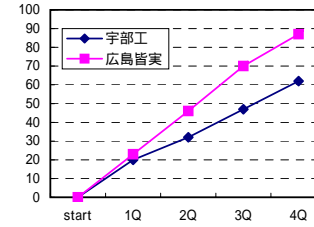

男子2回戦

県広島商 vs 山口

1Q	2Q	3Q	4Q	TOTAL
21 - 19	14 - 16	22 - 15	28 - 22	85 - 72

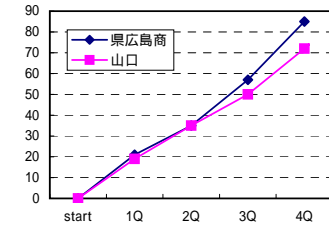

男子準決勝

岡山学芸館 vs 広島皆実

1Q	2Q	3Q	4Q	TOTAL
18 - 16	19 - 17	23 - 17	23 - 20	83 - 70

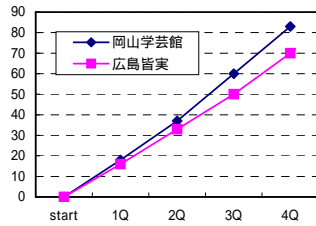

男子準決勝

松江東 vs 県広島商

1Q	2Q	3Q	4Q	TOTAL
31 - 7	20 - 16	21 - 21	20 - 12	92 - 56

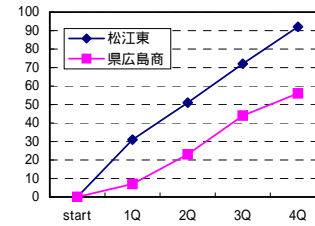

男子決勝

岡山学芸館 vs 松江東

1Q	2Q	3Q	4Q	TOTAL
14 - 13	19 - 18	16 - 8	25 - 15	74 - 54

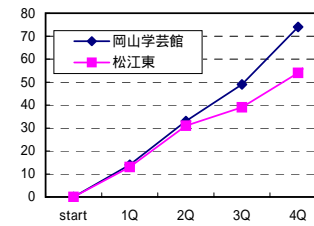

平成17年度 中国高等学校バスケットボール新人大会 平成18年(2006年)2月10日(金)~12日(日) 岡山市総合文化体育館

女子1回戦

倉敷翠松 vs 広島皆実

1Q	2Q	3Q	4Q	TOTAL
26 - 15	20 - 15	21 - 18	14 - 16	81 - 64

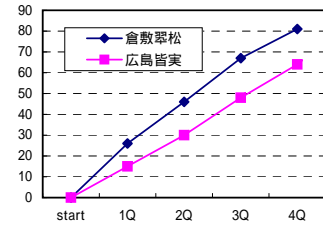

女子1回戦

美鈴が丘 vs 松江北

1Q	2Q	3Q	4Q	TOTAL
18 - 11	16 - 4	18 - 8	17 - 24	69 - 47

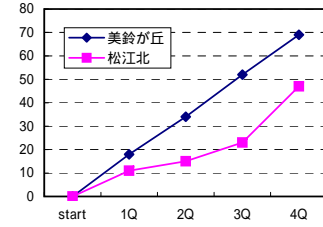

女子1回戦

誠英 vs 岡山南

1Q	2Q	3Q	4Q	TOTAL
14 - 5	21 - 7	16 - 8	12 - 12	63 - 32

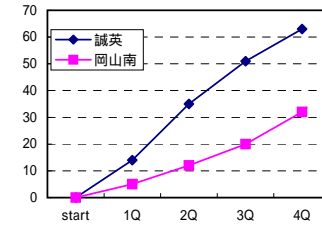

女子1回戦

就実 vs 倉吉北

1Q	2Q	3Q	4Q	TOTAL
8 - 18	14 - 8	16 - 16	14 - 11	52 - 53

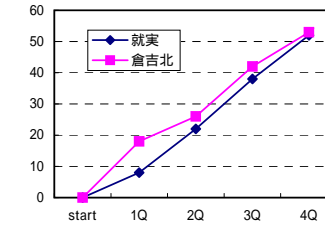

女子1回戦

徳山商 vs 出雲北陵

1Q	2Q	3Q	4Q	TOTAL
5 - 16	1 - 11	5 - 17	11 - 19	22 - 63

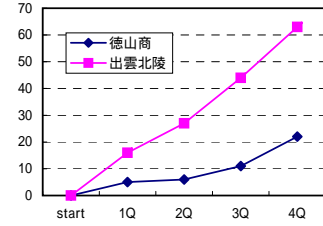

女子1回戦

岡山芳泉 vs 鳥取西

1Q	2Q	3Q	4Q	TOTAL
18 - 12	17 - 13	23 - 6	23 - 11	81 - 42

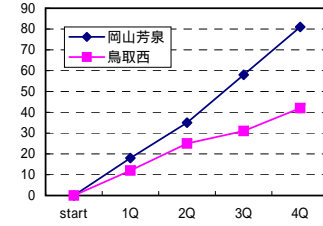

女子1回戦

鳥取商 vs 市広島商

1Q	2Q	3Q	4Q	TOTAL
18 - 22	15 - 16	20 - 17	20 - 12	73 - 67

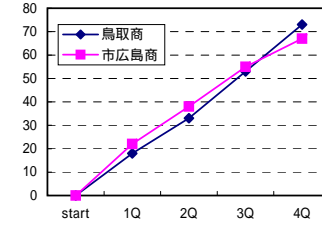

女子1回戦

岩国商 vs 松江東

1Q	2Q	3Q	4Q	TOTAL
12 - 20	10 - 10	12 - 9	16 - 19	50 - 58

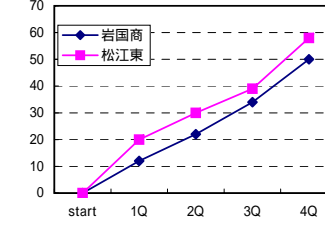

女子2回戦

倉敷翠松 vs 出雲北陵

1Q	2Q	3Q	4Q	TOTAL
28 - 18	22 - 9	17 - 11	14 - 22	81 - 60

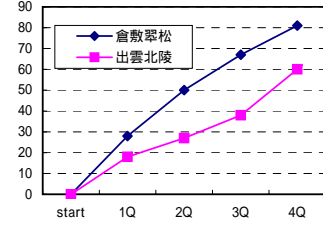

女子2回戦

誠英 vs 鳥取商

1Q	2Q	3Q	4Q	TOTAL
21 - 10	16 - 5	10 - 18	24 - 12	71 - 45

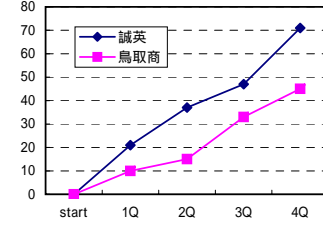

女子2回戦

美鈴が丘 vs 岡山芳泉

1Q	2Q	3Q	4Q	TOTAL
18 - 11	31 - 12	15 - 7	14 - 13	78 - 43

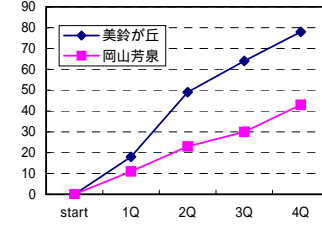

女子2回戦

倉吉北 vs 松江東

1Q	2Q	3Q	4Q	TOTAL
18 - 30	18 - 18	13 - 17	26 - 16	75 - 81

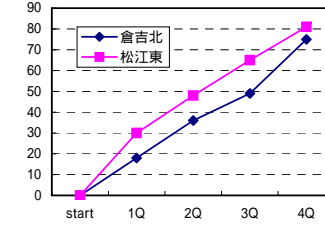

女子準決勝

倉敷翠松 vs 美鈴が丘

1Q	2Q	3Q	4Q	TOTAL
26 - 8	28 - 18	25 - 16	23 - 23	102 - 65

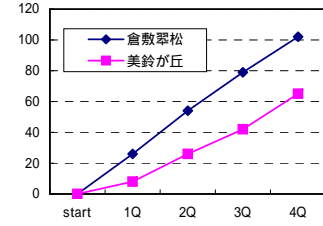

女子準決勝

誠英 vs 松江東

1Q	2Q	3Q	4Q	TOTAL
20 - 18	22 - 16	23 - 12	13 - 10	78 - 56

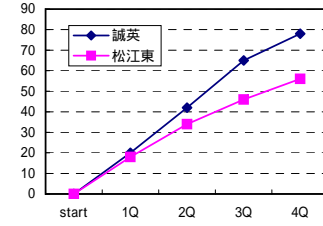

女子決勝

倉敷翠松 vs 誠英

1Q	2Q	3Q	4Q	TOTAL
19 - 15	20 - 14	9 - 6	12 - 14	60 - 49

